

KONDEZÁCIÓS

 **IMMERGAS**



VICTRIX ZEUS



Kondenzációs falikazánok
beépített tárolós
melegvíz készítővel



VICTRIX ZEUS 25 és 32

Magas fűtés és melegvíz komfort kis helyigénnyel

A VICTRIX ZEUS 25 és 32 kazánok kiváló minőségű kondenzációs kazántesttel felszerelt kombi gázkészülékek, melyek valamennyi jelenleg érvényben lévő hazai és Európai Uniói előírásnak megfelelnek. Beépített 45 literes rozsdamentes acélból készült használati melegvíztárolójuknak köszönhetően a központi fűtés kiszolgálása mellett, magas melegvízkomfortot is biztosítanak felhasználójuknak.

VICTRIX ZEUS gázkészülékek 25 és 32 kW-os melegvíz teljesítménnyel, illetve 20 és 28 kW-os fűtés oldali teljesítménnyel rendelkeznek, mellyel ideális választást jelentenek a családi házak, irodák vagy kisebb létesítmények fűtési és melegvízkészítési területén.

Az integrált tárolója mellett is a készülék kompakt méretekkkel rendelkezik, így falra szerelve nem foglal el sok helyet a lakás értékes területéből. Zárt égésterű kialakítása miatt a helyiség légtérétől független üzemmódot biztosít. Erősségük a megbízható és kiváló minőségű rozsdamentes acélból készült kondenzációs kazántest és az alacsony energiaigényű keringető szivattyú.

A könnyű kezelhetőséget a jól áttekinthető felhasználói felület, az egyszerű beállító gombok és az informatív LCD kijelző biztosítja. Képes megjeleníteni a pillanatnyi működési állapotot és az esetleges hibakódokat. Rejtett szerelés esetén a VICTRIX ZEUS modellek alját a gyári tartozékként szállított burkolatelem esztétikusan zárja le. A különböző telepítési megoldásokat számos kiegészítő készlet támogatja, melyeket az adott feladathoz igazodva lehet külön megvásárolni.





DOMINUS. SZABÁLYOZÁS HATÁROK NÉLKÜL

A VICTRIX ZEUS kazánokat akár távoli eléréssel is kezelheti az új DOMINUS applikáció segítségével. Ennek az egyszerű, intuitív alkalmazásnak a segítségével ellenőrizhető és igény szerint módosítható a kazán működése, miközben minden adat megjeleníthető az okos telefon, a táblagép vagy egy számítógép kijelzőjén.

A külön rendelhető Wi-Fi jeladót tartalmazó készlet működéséhez egy vezeték nélküli kommunikációt biztosító modemre vagy routerre van szükség (nem Immergus termék). Ezek segítségével lehetséges a kazánok távoli elérése és kontrollja bárholonnan.

SZERVIZHÁTTÉR

Az Immergus hisz abban a stratégiában, hogy a kiváló szolgáltatás nyújtásával megszerezve ügyfelei bizalmát és elnyerve elégedettségüket új piacokat hódíthat meg.

Kiterjedt, világméretű műszaki szolgáltatási hálózatának ékköve az ügyfélszolgálat, amely biztosítja minden partner számára a teljes körű szakmai támogatást, legyen szó felhasználóról, kivitelezőről vagy éppen kereskedőről.

A DOMINUS ALKALMAZÁS ELŐNYEI

- ↘ Egyszerű és kényelmes használat okostelefonnal vagy tablettel
- ↘ Hozzáférhetők a kazán legfontosabb paraméterei: ki-, és bekapcsolás, fűtés és HMV hőmérséklet beállítás, szobahőmérséklet beállítás (csak AMICO^{v2} szabályzóval), hibaüzenet leolvasás és szükség szerint a kazán újraindítása
- ↘ Internet elérés segítségével gyakorlatilag bármikor és bárholonnan, akár utazás közben is alkalmazható
- ↘ Telepítése rendkívül egyszerű és felhasználóbarát
- ↘ Titkosított hozzáférés



A ROZSDAMENTES ACÉL MINŐSÉGE

A rozsdamentes acélból készült kondenzációs modul és 45 literes HMV tároló tartós és megbízható üzemet biztosít. A kondenzációs kazántest anyaga magasfokú ellenállást biztosít az égéstermék visszahűtése során keletkező kondenzátummal szemben.

EGYSZERŰ KEZELHETŐSÉG

A kazán egy praktikus, könnyen használható felhasználói felülettel rendelkezik, az LCD kijelző és az állítógombok lehetővé teszik a gyors és egyszerű hőmérséklet szabályozást.

KÖRNYEZETBARÁT GÁZKÉSZÜLÉK

A csökkentett szén-monoxid (CO) és nitrogén-oxid (NO_x) kibocsátás eredményeként a VICTRIX ZEUS kazánok a vonatkozó Európai szabványok (UNI EN 297 és UNI EN 483) alapján a legkörnyezetkímélőbb technikát jelölő 5. osztályba sorolhatók.

“A” OSZTÁLYÚ KERINGETŐ SZIVATTYÚ

Az alacsony fogyasztású szivattyú jelentős energiamegtakarítást tesz lehetővé a hagyományos keringető szivattyúkhoz képest és automatikusan tud igazodni a fűtési rendszer változó térfogatáramaihoz, például ha termosztatikus radiátorszelepeket használunk.

TERMÉKINFORMÁCIÓ (a 811/2013 rendelet értelmében)

Összhangban az ELD irányelvvel az energiahatékonysági címke lehetővé teszi a felhasználók számára, hogy értékelni tudják a termékeket. A címkek megtalálhatóak az adott gázkészülék csomagolásában, kezelési kézikönyvében és az immergas.hu internetes oldalon is.

VICTRIX ZEUS 25

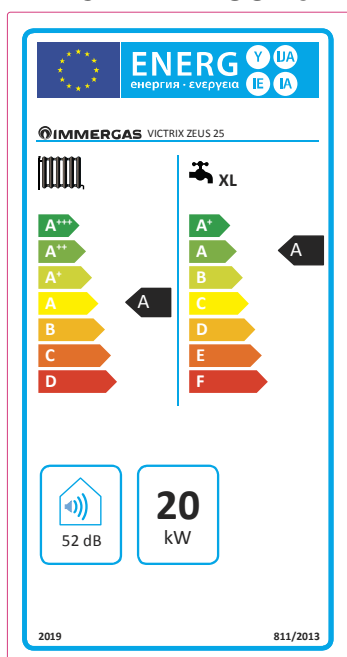

VICTRIX ZEUS 32

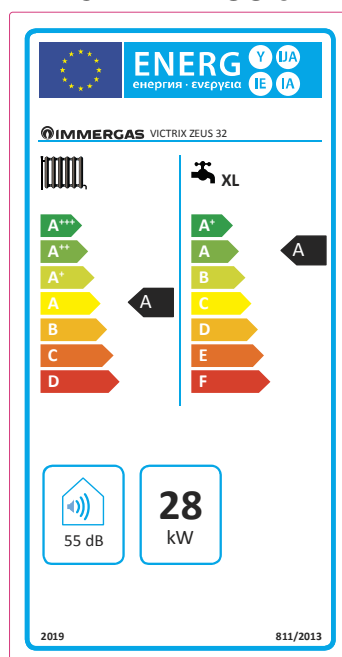

↳ VICTRIX ZEUS 25 és 32

Kondenzációs falikazánok beépített tárolós melegvíz készítéssel

A VICTRIX ZEUS 25 és 32 gázkészülékek nem csak az egyszerű szobatermosztátokkal képesek együttműködni, hanem az Immergas távvezérlő rendszerével is, mellyel a szobából is kényelmesen be lehet állítani a kazán működési paramétereit és a segítségével egyszerűen leolvashatók a pillanatnyi üzemállapotok és az esetleges hibakódok. A teljes körű rendszer része az időjárásfüggő szabályozás is. Ennek köszönhetően az otthonunk fűtése mindig a lehető legjobb hatékonysággal képes a család komfortérzetét biztosítani, miközben csökken a gázfelhasználás, azaz csökkennek az üzemeltetési költségek.

A kazán vezérlése képes arra, hogy a fűtési költségek csökkentése érdekében akár hőszivattyúval is együtt tudjon működni. Megfelelő körülmények esetén, ha a hőszivattyú gazdaságosabban képes a fűtési hőigény kiszolgálására, a gázkészülék automatikusan kikapcsol.

További energiamegtakarítás érhető el a használati melegvíz előállítás esetén napkollektoros rendszerek alkalmazásával. Ehhez járul hozzá a vezérlés szolár funkciója, amely kezelni tudja a gázkészülék használati melegvíz előállításnak késleltetését. Ennek köszönhetően a napkollektoros rendszerből érkező előmelegített vizet kell csak szükség esetén a felhasználó által megkívánt hőmérsékletre melegíteni.



FŐBB JELLEMZŐK

- ↳ Környezetbarát - alacsony CO és NO_x kibocsátás (5. osztály)
- ↳ Új, egyhuzamú, rozsdamentes acél kondenzációs hőcserélő
- ↳ Széles teljesítmény-modulációs tartomány
- ↳ Szabályozható és elzárható by-pass szelep
- ↳ Egyszerű kezelhetőség, informatív LCD kijelző
- ↳ Készenléti energiafogyasztás kevesebb, mint 6 W
- ↳ Alacsony energiafelhasználású modulációs keringető szivattyú
- ↳ Beépített 45 literes rozsdamentes acél melegvítároló
- ↳ A korábbi modellekkel azonos csatlakozások - egyszerű készülékcseré lehetőség



VICTRIX ZEUS 25 és 32 méretek

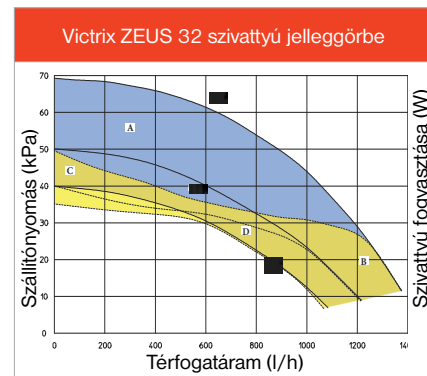
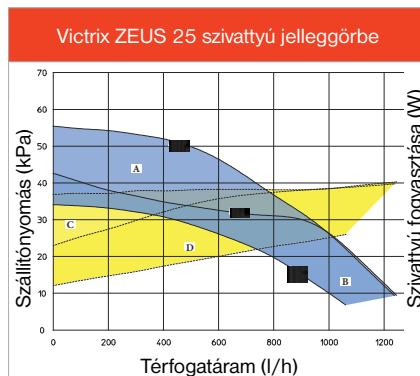
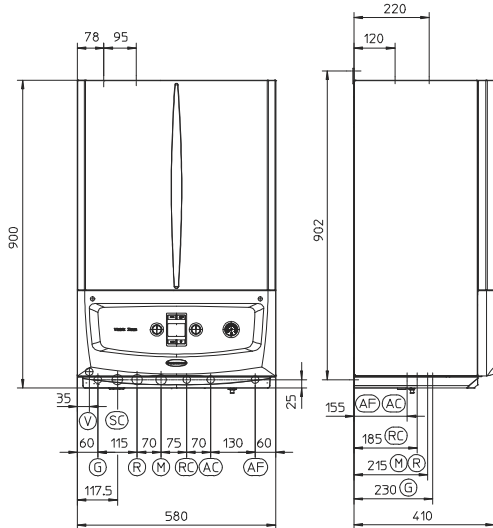

Csatlakozási méretek

Gáz	HMV kör		Fűtőkör	
	AC	AF	R	M
G	1/2"	1/2"	3/4"	3/4"

A+B = Rendelkezésre álló szállítónyomás zárt by-pass szelep mellett
 B = Rendelkezésre álló szállítónyomás nyitott by-pass szelep mellett
 C+D = Felvett teljesítmény zárt by-pass szelep mellett (csikozott terület)
 D = Felvett teljesítmény nyitott by-pass szelep mellett (csikozott terület)

Jelmagyarázat

- V Elektromos csatlakozás
- G Gázcsatlakozás
- SC Kondenzvíz elvezetés (min. 13mm)
- R Fűtési visszatérő ág
- M Fűtési előremenő ág
- RC Használati melegvíz cirkuláció (opcionális)
- AC Használati melegvíz csatlakozás
- AF Használati hidegvíz csatlakozás

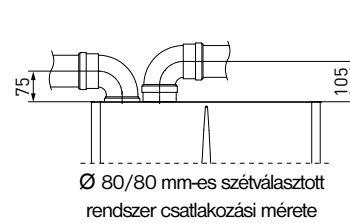
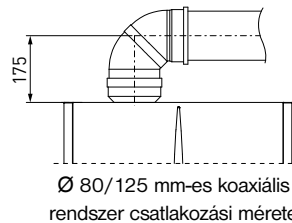
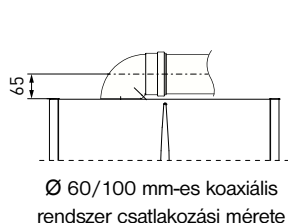

Műszaki adatok	Mértékegység	VICTRIX ZEUS 25	VICTRIX ZEUS 32
Rendelési kódja		3.028381	3.028382
CE tanúsítvány száma		60138618	60138618
Névleges hőterhelés fűtési üzemmódban	kW	20,6	29,0
Névleges hőterhelés HMV üzemmódban	kW	25,8	33,1
Minimális hőterhelés	kW	3,7	4,3
Névleges hőteljesítmény fűtési üzemmódban	kW	20,0	28,0
Névleges hőteljesítmény HMV üzemmódban	kW	25,0	32,0
Minimális hőteljesítmény	kW	3,5	4,0
Szezonális hatásfok	%	92	92
Hatásfok max./min. fűtési teljesítményen (50/30 °C) *	%	105,0 / 105,8	106,3 / 106,9
Hatásfok max./min. fűtési teljesítményen (80/60 °C) *	%	97,1 / 94,9	96,6 / 93,1
Súlyozott CO kibocsátás	mg/kWh	21	19
Súlyozott NO _x kibocsátás	mg/kWh	39	38
HMV teljesítmény folyamatos üzemben (ΔT=30 °C)	l/perc	12,0	15,1
Megengedett legnagyobb nyomás a HMV körben	bar	8,0	8,0
Választható fűtővíz hőmérsékleti tartomány	°C	25 - 85	25 - 85
Választható HMV hőmérsékleti tartomány	°C	10 - 60	10 - 60
Megengedett legnagyobb nyomás a fűtési körben	bar	3,0	3,0
Fűtési /HMV táglási tartály térfogata	liter	5,8 / 1,5	7,1 / 1,5
Ventilátor szállítómagassága (legnagyobb/legkisebb)	Pa	138 / 68	138 / 2
Elektromos védelem	IP	IPX5D	IPX5D
Készülék tömege (víz nélkül)	kg	57,6	65,5
Égéstermék elvezetés/levegő bevezetés mérete	mm	Ø60/100	Ø60/100

*Alsó fűtőértékre vetített értékek

Minden Immergas készülék a vonatkozó EU előírásoknak és szabványoknak maradéktalanul megfelelően lett kifejlesztve és legyártva a maximális üzembiztonság érdekében. A kazán élettartama alatt a teljesítményt külső tényezők befolyásolják, például a víz keménysége, az égéshez szükséges levegő szennyezettsége, a rendszer vízkövesedés stb. A kiadványban szereplő műszaki adatok a helyi előírásoknak megfelelően szabályosan szerelt új termékekre vonatkoznak. Megjegyzés: Javasoljuk a rendszeres karbantartást!



Immergas Hungária Kft. 2310 Szigetszentmiklós, Rádió u. 1/B
 Tel. +36 24 525 800 - Fax +36 24 525 801
 Ügyfélszolgálat: +36 80 990 960
 www.immergas.hu

IMMERGAS
 IMMERGAS SPA - ITALY
 CERTIFIED COMPANY
 UNI EN ISO 9001:2000

Gézkészülékek és tartozékaik tervezésének, gyártásának és az értékesítés utáni szolgáltatásainak minősítésére.